

### 66a

piano terra  
+0.P1 - laboratorio animazione

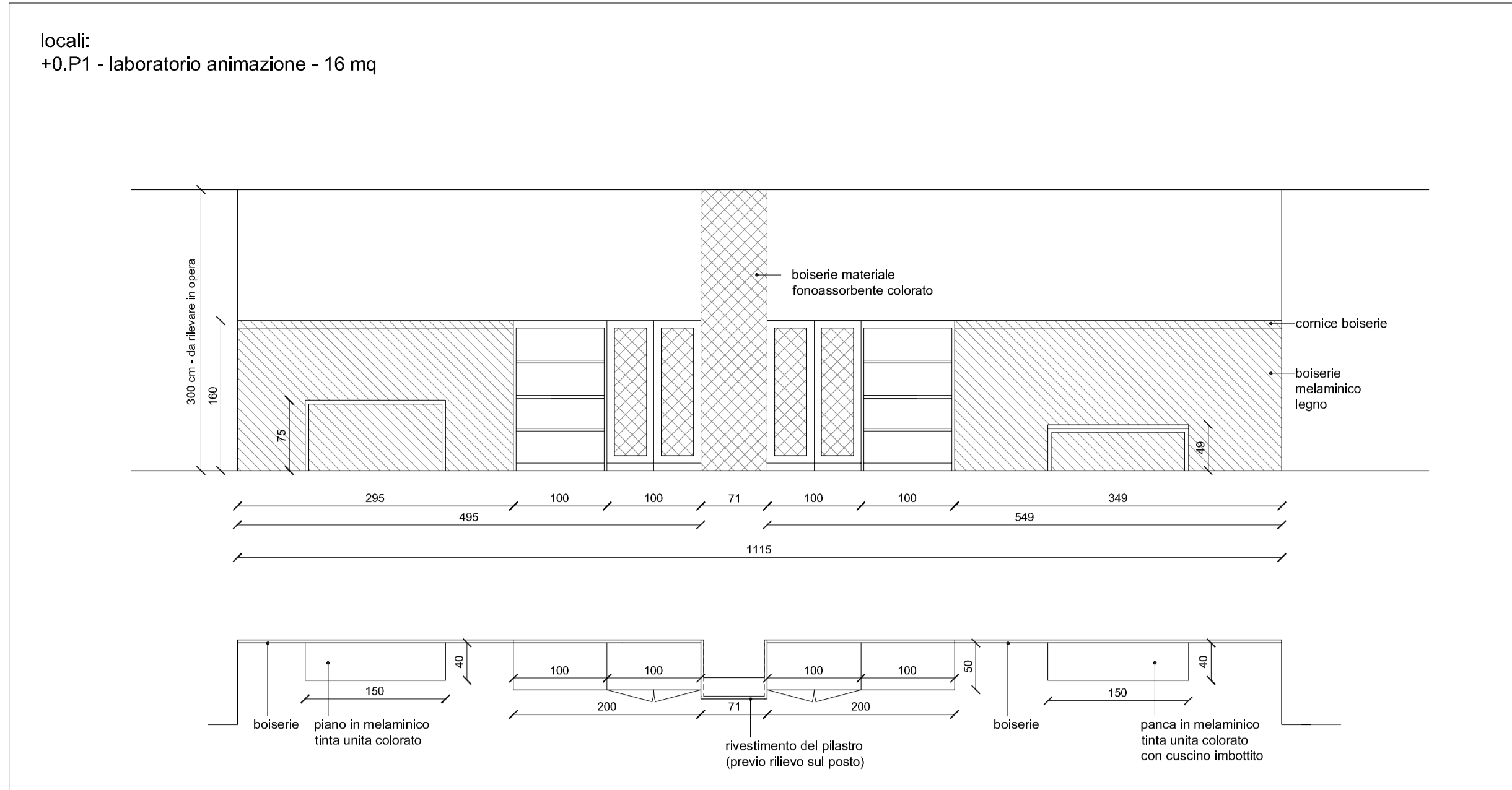

### 54a

piano primo  
+1.G14 - sala pranzo  
+1.G16 - soggiorno tv

piano secondo  
+1.G15 - sala pranzo

piano terzo  
+1.G14 - sala pranzo

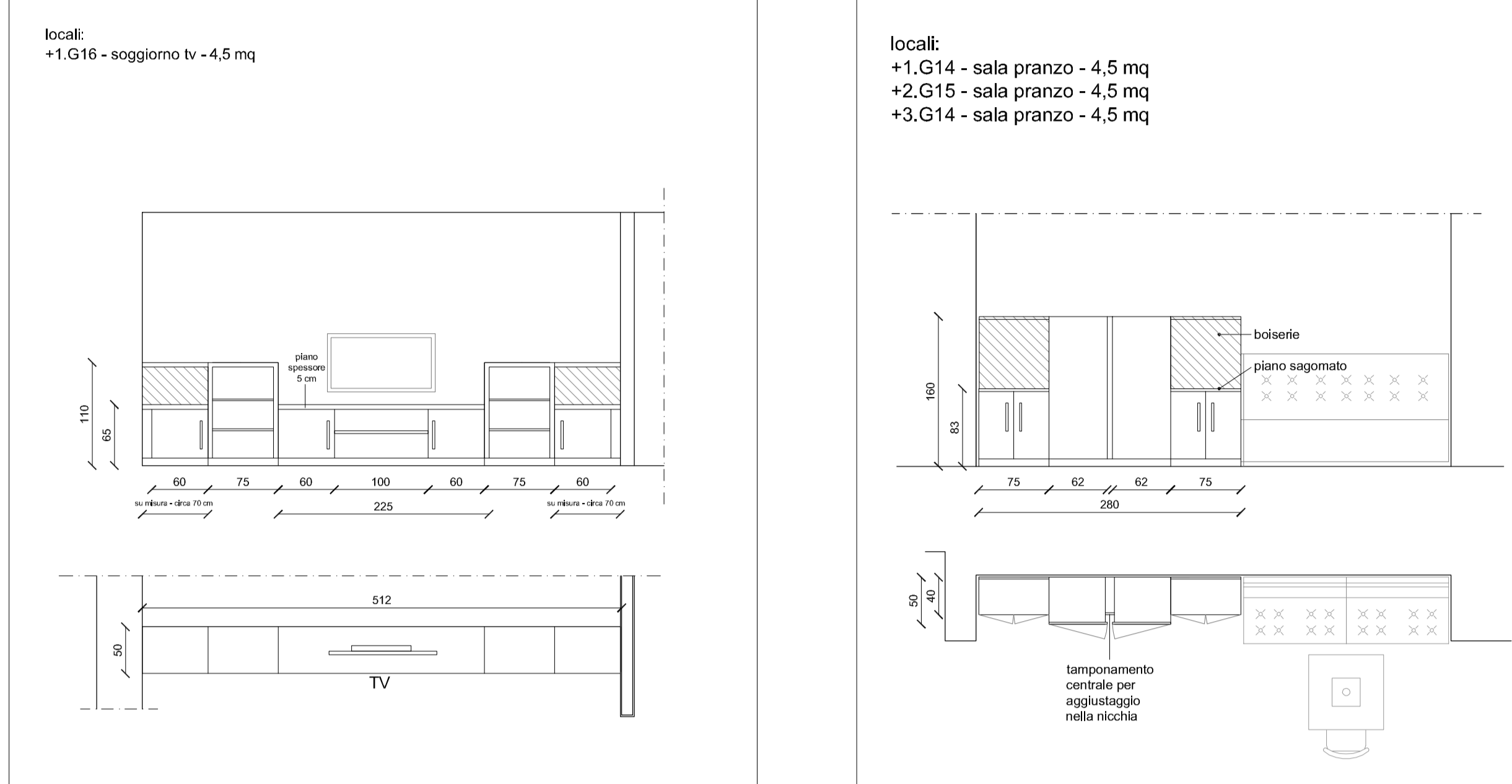

### 54a.1

piano primo  
+1.G2 - sala pranzo

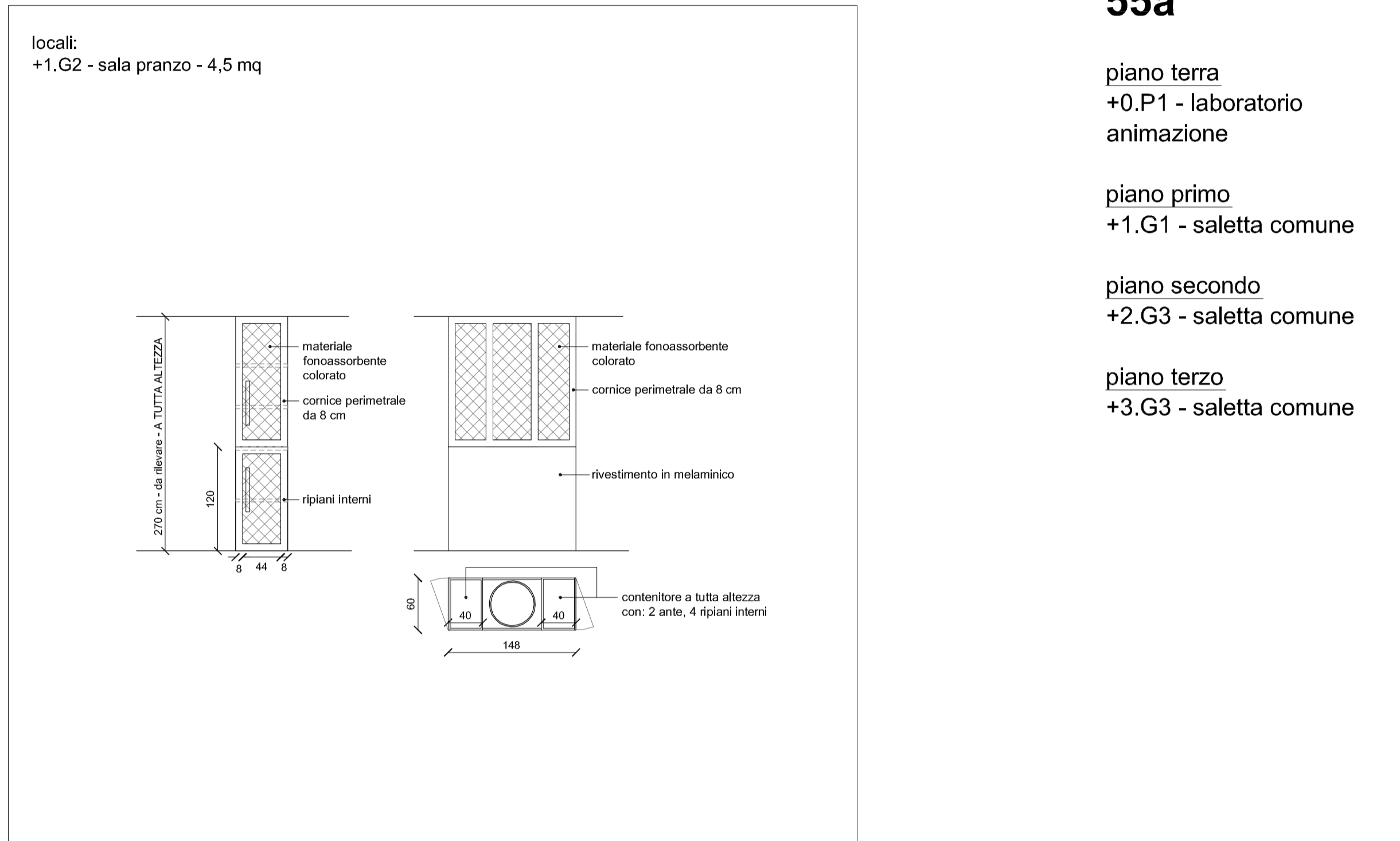

### 55a

piano terra  
+0.P1 - laboratorio animazione

piano primo  
+1.G1 - saletta comune

piano secondo  
+2.G3 - saletta comune

piano terzo  
+3.G3 - saletta comune

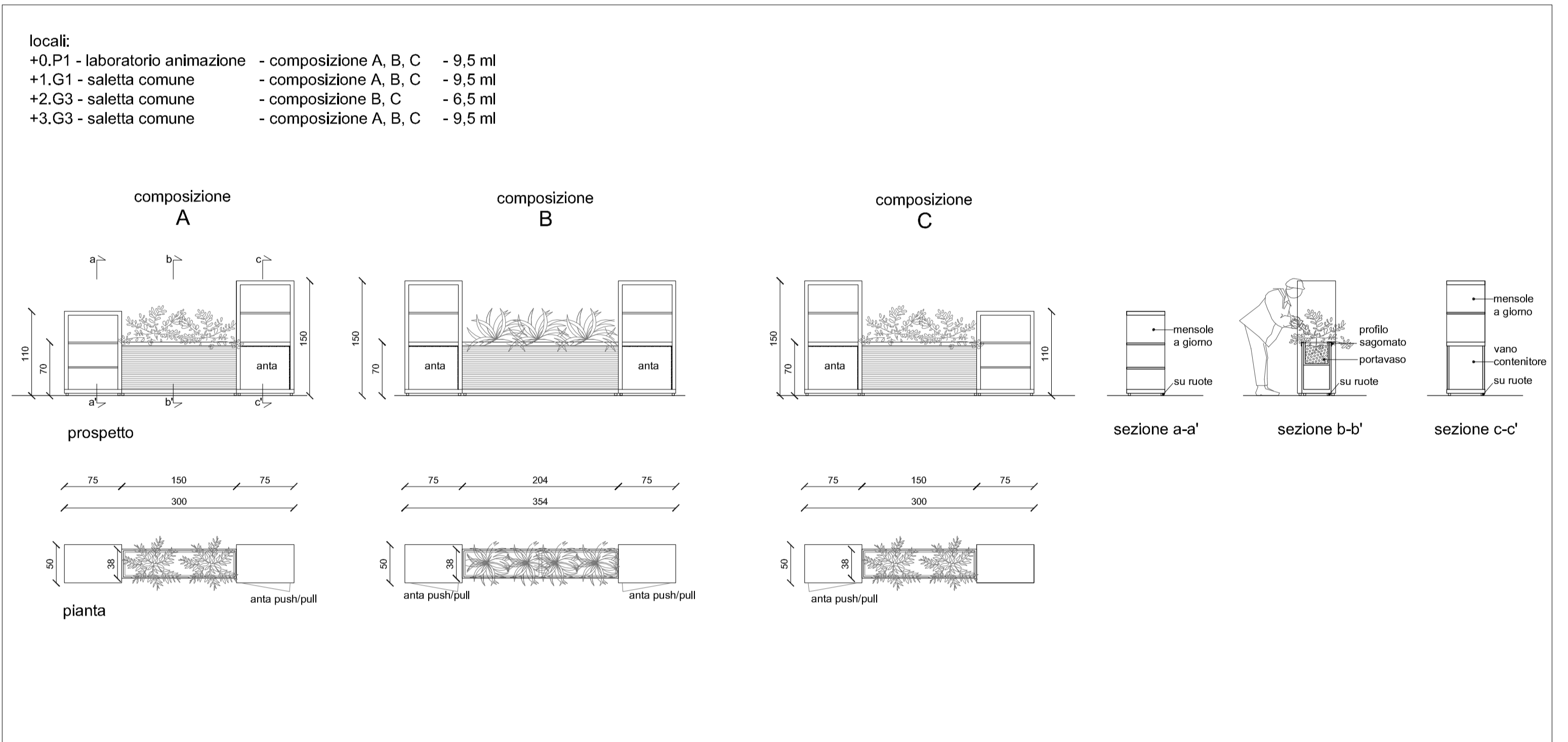

### 56a

piano primo  
+1.R52 - corridoio

piano secondo  
+2.R53 - corridoio

piano terzo  
+3.R29 - corridoio

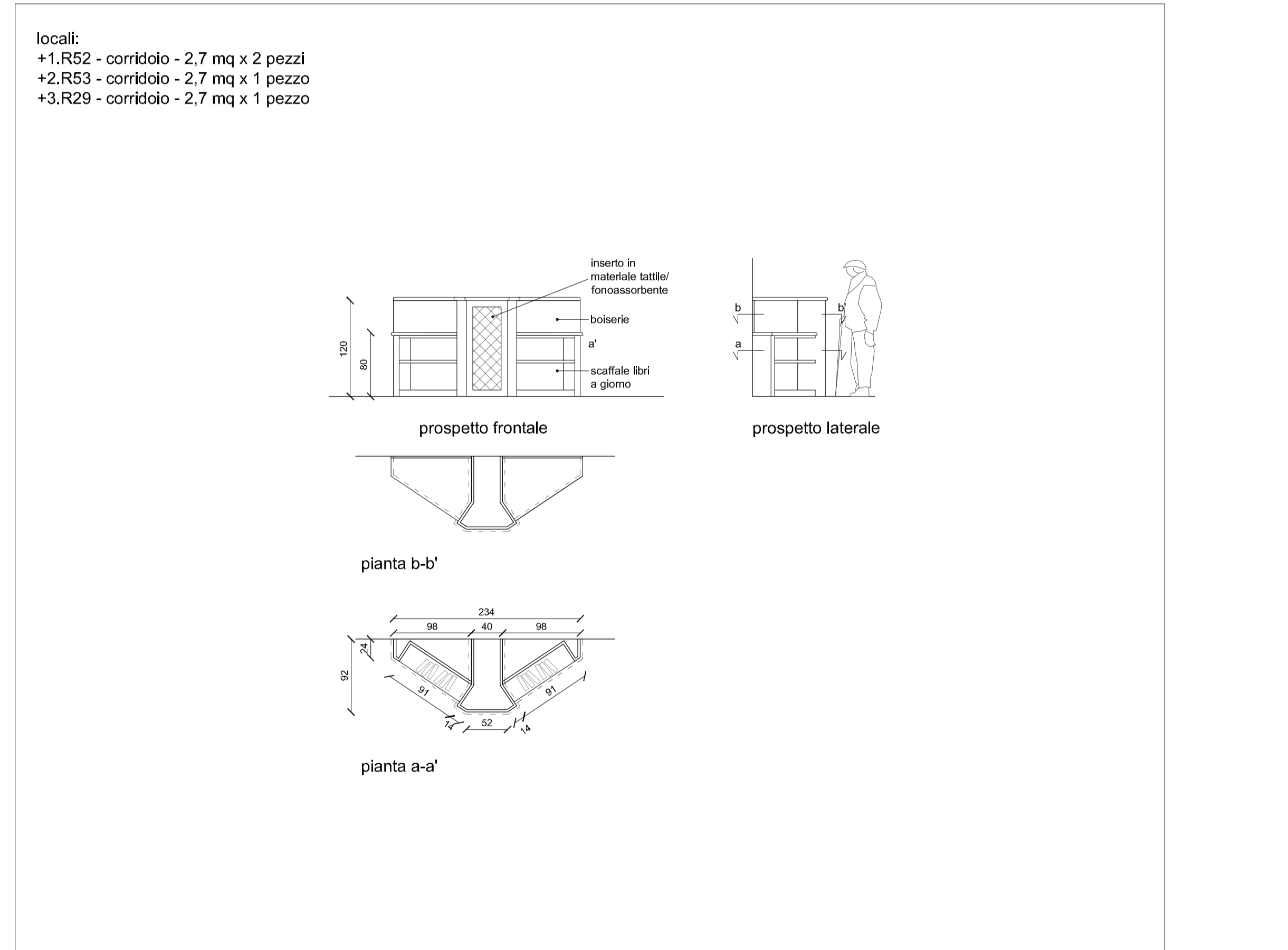

### 57a

piano primo  
+1.G1 - saletta comune

piano secondo  
+2.G25 - saletta comune

piano terzo  
+3.G3 - saletta comune

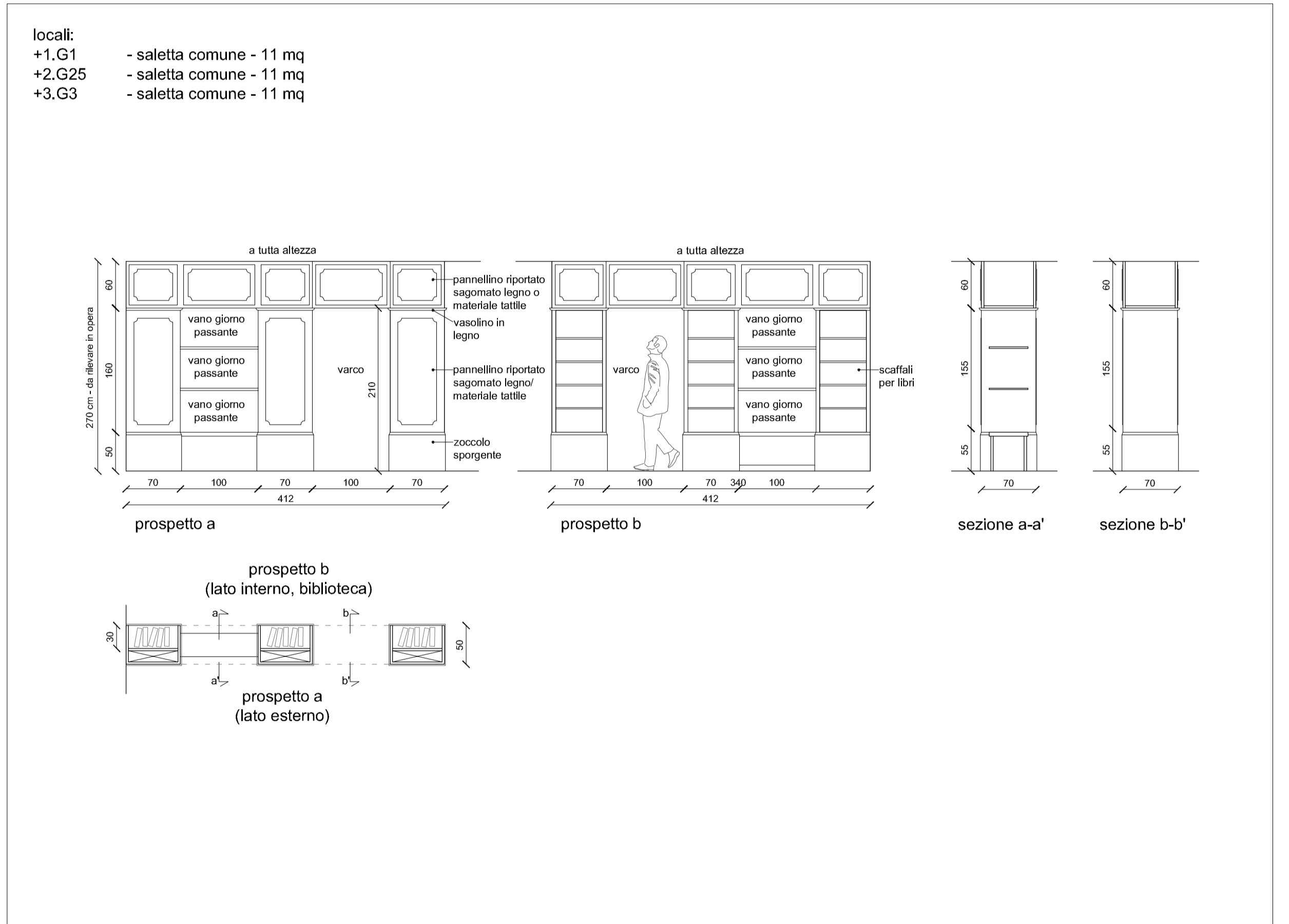

### 60a.2 22b.1 2h

piano primo  
+1.G18 - saletta comune

piano secondo  
+2.G25 - saletta comune

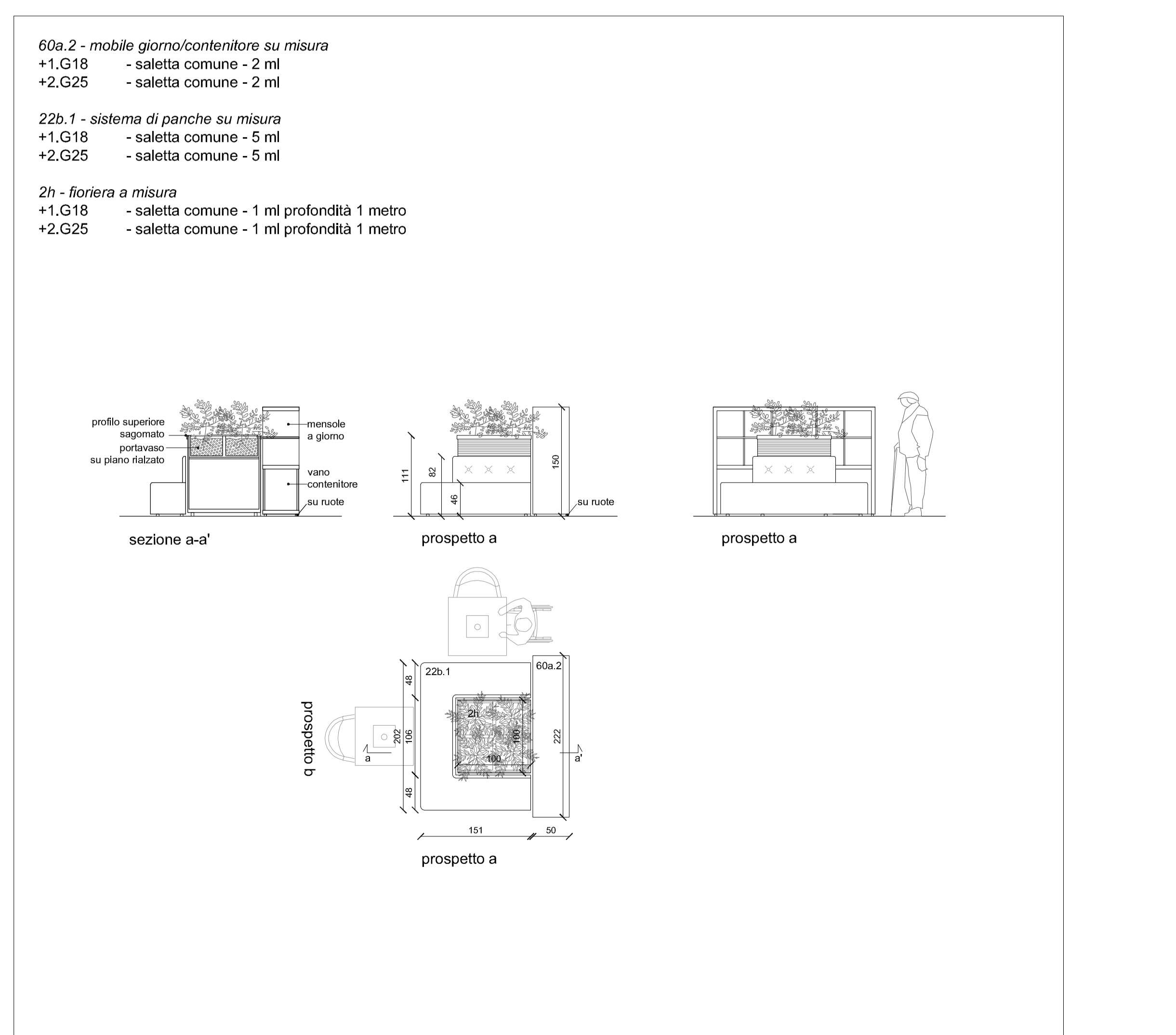

### 31d

piano terra  
+0.G8 - hall ingresso

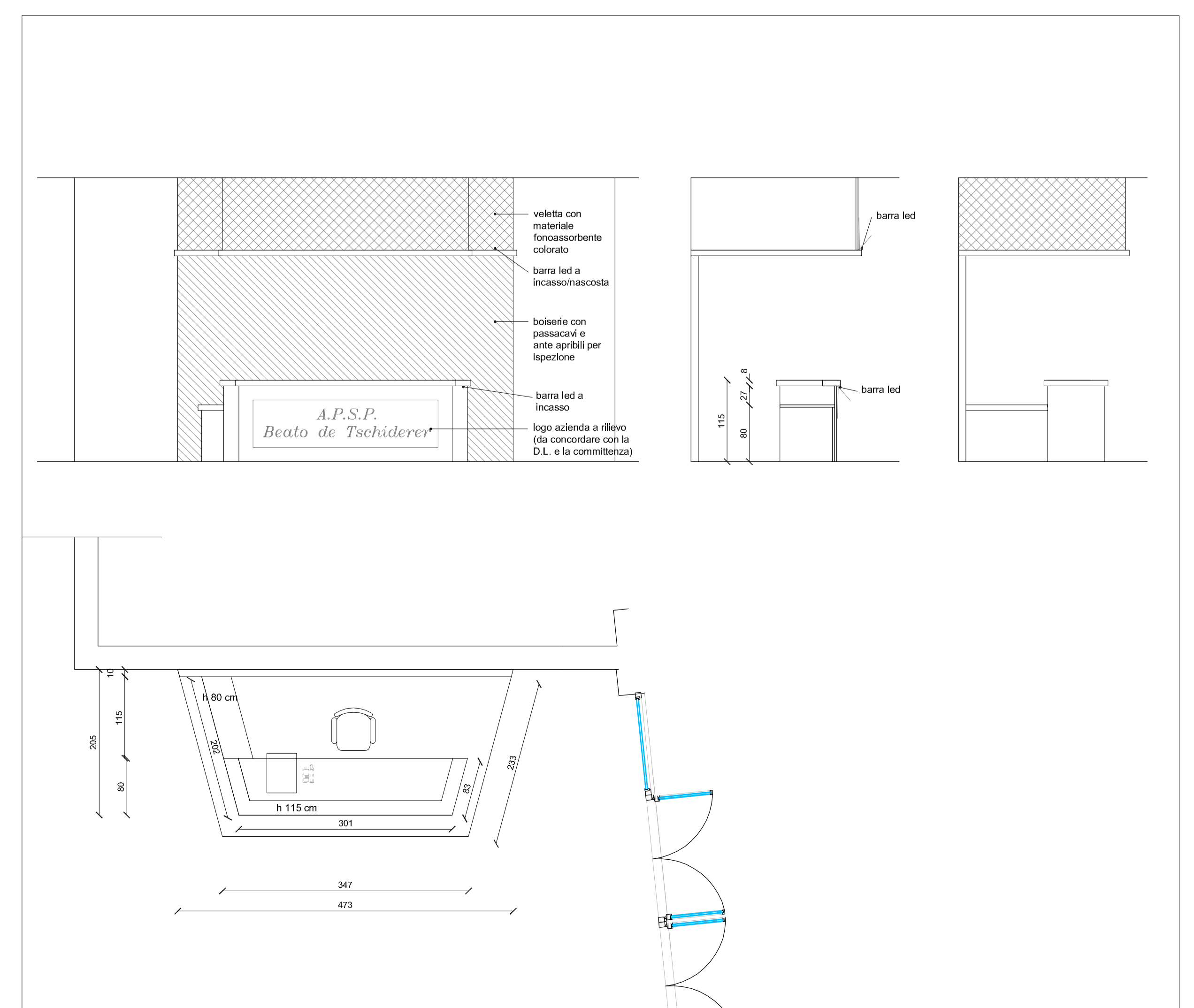

Azienda Pubblica di Servizi alla Persona  
"BEATO DE TSCHIDERER"  
già "Istituto Arcivescovile per Sordi"  
via Piave 108- 38122 Trento



LABORATORIO DI ARCHITETTURA  
ANGIOLINI  
Via di Campo Marzio, 4 - tel. 0461 547171  
38122 Trento  
c.f. NGA NZE 58120 1395W  
p. IVA 03644700262  
Isr. ARBO - Associazione n. 342  
info@laboratorioangiolini.it

TAV. **9E**

DATA **Ottobre 2015**

SCALA **1/50**

**NUOVA R.S.A.  
DEL COMPENDIO EDILIZIO  
DI VIA PIAVE  
TRENTO**

**PROGETTO ESECUTIVO ARREDI  
LOTTO 1**

**Dettagli mobili su misura**  
voci E.P. 54a, 54a.1, 55a, 56a, 57a, 60a.2, 22b.1, 2h, 66a, 31d

professionista incaricato: arch. Enzo Angiolini  
collaboratori: arch. Letizia Lampe  
arch. Anna Dordolin

**misure:**  
tutte le misure devono essere verificate in cantiere e qualsiasi variazione comunicata e concordata con la D.L.

**finiture:**  
tutte le finiture devono essere abbinate per materiale, essenza di legno e colore agli altri arredi presenti nei locali, previa approvazione della D.L.

**PER TUTTI GLI ARREDI SU MISURA DEVONO ESSERE FORNITI DISEGNI E RENDER CHE NE ILLUSTRINO LE CARATTERISTICHE ESTETICHE E DIMENSIONALI, PER POTER ESSERE APPROVATI DALLA D.L. PRIMA DELL'ESECUZIONE E MONTAGGIO DEGLI STESSI.**